



Leágazódobozok

X-sorozat



X-TRÉM

Az új X-sorozat



Extrém nagy terhelhetőség

Az X-sorozattal az OBO számos leágazódobozt és üres készülékházat kínál, amik erős mechanikai igénybevételnek is ellenállnak. Kiváló minőségű polikarbonát alapú speciális műanyagok alkalmazásával az IK09 minősítéssel rendelkező X-sorozat megfelel a maximális ütésállóság követelményeinek. Az X-sorozat kiváló minősége megfelel a DIN EN 60670-1. és 22. rész szerinti követelményeknek.

Nemcsak robusztussága lenyűgöző, hanem a jól átgondolt és funkcionális kialakítása is. A leágazódobozok rögzíthetők belső-, külső- vagy sarokrögzítéssel. Rugalmasan alkalmazható a mindenkori szerelési kihívásokhoz. A gyakorlati tesztek bebizonyították, hogy a felhasználók mindennek előtt a különösen nagy huzalozási teret értékelték. Összességében az X-sorozat a modern és gyakorlat-orientált összekötődobozok minden igényét kielégíti.

Méretválaszték sokasága

X01 95x95x60



X10 190x150x125

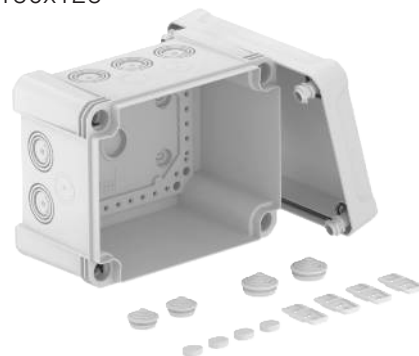

X02 95x95x72

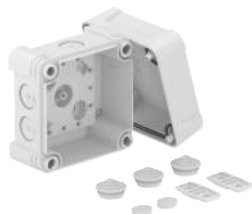

X16 240x191x125



X04 114x114x78



X25 286x202x126

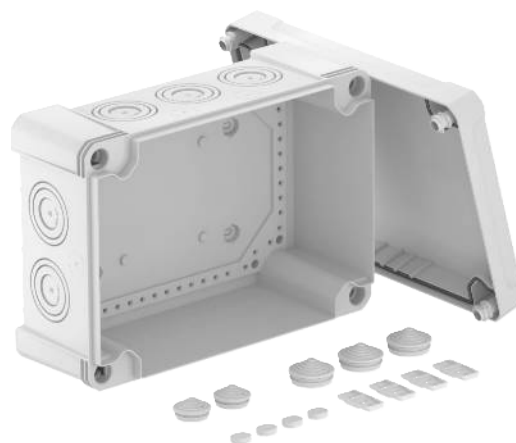

X06 151x117x87



Az X-sorozat

Ütésálló

A kiváló minőségű, polikarbonát alapú speciális műanyagok biztosítják az X-sorozat leágazódobozainak és üres készülék-házainak az IK09-es ütésállóságot. Az X-sorozat leágazódobozai megfelelnek a DIN EN 60670-1. és 22. rész szerinti követelményeknek.



Alkalmazkodó

A leágazódobozokat a gyakorlatban tesztelték és megállapították: az X-sorozat nagy huzalozási teret, továbbá egyszerű és rugalmas szerelést tesz lehetővé. A leágazódoboz igény szerint kívülről, belülről vagy sarokrögzítővel is rögzíthető.

Felszereltség

Az X-sorozat különböző tartozékokkal kapható. Rendelhetők előszerelt komplett megoldások fővezetéki leágazókapoccsal, tömszelencével, rugós vezetékösszekötővel és kalapsínnel.



Tartozékok

A csavartakarók, a membrános kábelbevezetők és a külső rögzítőfülek már mind az X-sorozat leágazódobozainak alap-tartozékai. Kiegészítők további széles választéka érhető el az X-sorozathoz.

Védetlen kültéri területeken történő használat esetén a leágazódobozt ajánlatos védeni a közvetlen időjárási hatásoktól (pl. hó, szél, eső vagy nap).

Színválaszték

Az X-sorozat minden színválasztékban szembetűnő. A különböző variációk alapján - világosszürke, fekete és piros elemekkel - az eltérő áramkörök könnyen megkülönböztethetők egymástól.





Variációk

Leágázódoboz-családok az OBO-tól





A-sorozat: az örökifjú

Klasszikus és mégis fiatalos: a halogénmentes, hőre lágyuló műanyag éppúgy az A-sorozat jellemzője, mint a rápatintható fedél és a kikönnyített bevezetőnyílások. Az IP55-ös védeettségi osztály és a praktikus lekerékített külső rögzítő fülek formája igazi klasszikus.



X-sorozat: extrém terhelhetőség

Az X-sorozat a modern összekötődobozok minden igényét kielégíti: a leágazódobozok ütésállósága különösen magas az IK09-es védetségnek köszönhetően. Egyidejűleg lenyűgöz a funkcionális és átgondolt megjelenés. Az egyszerű és rugalmas szerelés, a belső-, külső- és sarokrögzítés meggyőző volt a gyakorlati teszteken éppúgy mint a különösen magas húzalozási tér.



T-sorozat: univerzális

A T-sorozat úgy jó ahogy van! A T-sorozat minden leágazódoboz UV- és ütésálló, halogénmentes műanyagból készül, így beltéri és védett kültéri felhasználásra egyaránt kiválóan alkalmas.

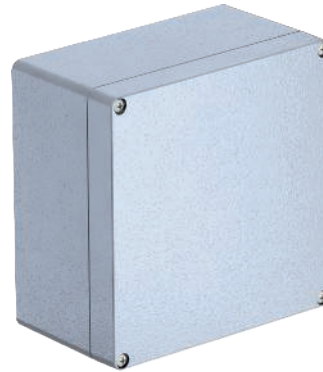



Mx-sorozat: kemény fiúk







Az alumínium kötéldobozokat a legmostohább körülmények közötti használatra tervezték, ezáltal optimális védelmet biztosítanak az installáció számára. Ellenállnak a szélsőségesen magas és alacsony hőmérsékletnek éppúgy, mint a nagy hőingásnak. Az ipari környezetben előforduló nagy ütésterhelés, vandalizmus vagy kőfelverődés sem tehet kárt a burkolatban.

Típusok áttekintése

Leágazódoboz színválaszték

				
	világosszürke / világosszürke	világosszürke / átlátszó	fekete / fekete	fekete / piros
X 01	X01 LGR	X01 LGR-TR	X01 SW	X01 SW-RO
X 02	X02 LGR	X02 LGR-TR	X02 SW	X02 SW-RO
X 04	X04 LGR	X04 LGR-TR	X04 SW	X04 SW-RO
X 06	X06 LGR	X06 LGR-TR	X06 SW	X06 SW-RO
X 10	X10 LGR	X10 LGR-TR	X10 SW	X10 SW-RO
X 16	X16 LGR	X16 LGR-TR	X16 SW	X16 SW-RO
X 25	X25 LGR	X25 LGR-TR	X25 SW	X25 SW-RO

Leágazódoboz készletek

						
	sorkapoccsal	sorkapoccsal, tömszelencével és ellenanyáival	tömszelencékkel és ellenanyákkal	univerzális rugós vezetéköszekötőkkel, tömszelencékkel és ellenanyákkal	átlátszó fedéllel és kalapsínnel	fővezetési leágazókapoccsal
X 01	X01 T LGR	X01 T G M20 LGR	X01 G M20 LGR	X01 UT G LGR		
X 02	X02 T LGR	X02 T G M20 LGR	X02 G M20 LGR	X02 UT G LGR		
X 04	X04 T LGR	X04 T G M25 LGR	X04 G M25 LGR	X04 UT G LGR		
X 06	X06 T LGR	X06 T G M25 LGR			X06 R LGR-TR	X06 H25 GNP4 LGR
X 10	X10 T LGR				X10 R LGR-TR	X10 H25 GNP5 LGR
X 16	X16 T LGR				X16 R LGR-TR	X16 H25 GNP5 LGR X16 H35 GNP5 LGR
X 25	X25 T LGR				X25 R LGR-TR	X25 H35 GNP5 LGR X25 H50 GNP5 LGR

Üres készülékház színvariációk és készletek

					
	világosszürke / világosszürke	világosszürke / átlátszó	fekete / fekete	világosszürke / világosszürke, kalapsínnel	világosszürke / átlátszó, kalapsínnel
X 01	X01C LGR	X01C LGR-TR	X01C SW		
X 02	X02C LGR	X02C LGR-TR	X02C SW		
X 04	X04C LGR	X04C LGR-TR	X04C SW		
X 06	X06C LGR	X06C LGR-TR	X06C SW	X06C R LGR	X06C R LGR-TR
X 10	X10C LGR	X10C LGR-TR	X10C SW	X10C R LGR	X10C R LGR-TR
X 16	X16C LGR	X16C LGR-TR	X16C SW	X16C R LGR	X16C R LGR-TR
X 25	X25C LGR	X25C LGR-TR	X25C SW	X25C R LGR	X25C R LGR-TR



01-VBS Brosephäre X - Seite 2016 - Juli 2022 (1/16) 12.22.58 12.22.52 01-Export_01-10_12022(1/16) 12.23.15 12.23.15

X-sorozatú leágazódobozok kitörhető nyílásokkal és membrános kábelbevezetőkkel



- A leágazódobozok az IK09 ütészállóságuknak és az IP67-es védettségüknek köszönhetően erős mechanikai igénybevételnek is ellenállnak
- Kiváló minőségű halogénmentes és UV-álló polikarbonátból készül
- Megfelel a DIN EN 60670-1. és 22. szerinti követelményeknek
- A csomag egység tartalmazza a csavartakarókat, a külső rögzítőfüleket és a membrános kábelbevezetőket

Leágazódoboz, X 01

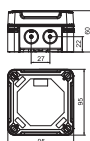

típus
szín
bevezetések
külső méret MxSZxM
mm
névleges belső méret
mm
csom. Darab
súly kg/100 db.
**rendelési
szám**

X01 LGR	X01 LGR-TR	X01 SW	X01 SW-RO
világosszürke	szürke / átlátszó	grafitszürke	fekete / piros
7 x Ø20	7 x Ø20	7 x Ø20	7 x Ø20
95x95x60	95x95x60	95x95x60	95x95x60
85x85x45	85x85x45	85x85x45	85x85x45
1	1	1	1
16,000	16,000	16,000	16,000
2005000	2005050	2005110	2005140

PC polikarbonát

Leágazódoboz, X 02

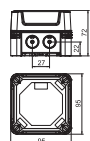

típus
szín
bevezetések
külső méret MxSZxM
mm
névleges belső méret
mm
csom. Darab
súly kg/100 db.
**rendelési
szám**

X02 LGR	X02 LGR-TR	X02 SW	X02 SW-RO
világosszürke	szürke / átlátszó	grafitszürke	fekete / piros
7 x Ø20	7 x Ø20	7 x Ø20	7 x Ø20
95x95x72	95x95x72	95x95x72	95x95x72
85x85x57	85x85x57	85x85x57	85x85x57
1	1	1	1
17,800	17,800	17,800	17,800
2005004	2005054	2005114	2005144

PC polikarbonát

Leágazódoboz, X 04

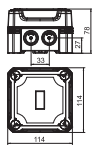

típus
szín
bevezetések
külső méret MxSZxM
mm
névleges belső méret
mm
csom. Darab
súly kg/100 db.
**rendelési
szám**

X04 LGR	X04 LGR-TR	X04 SW	X04 SW-RO
világosszürke	szürke / átlátszó	grafitszürke	fekete / piros
7 x Ø20/25	7 x Ø20/25	7 x Ø20/25	7 x Ø20/25
114x114x78	114x114x78	114x114x78	114x114x78
102x102x60	102x102x60	102x102x60	102x102x60
1	1	1	1
26,600	26,600	26,600	26,600
2005008	2005058	2005118	2005148

PC polikarbonát

Leágazódoboz, X 06

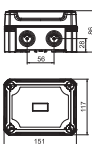

típus
szín
bevezetések
külső méret MxSZxM
mm
névleges belső méret
mm
csom. Darab
súly kg/100 db.
**rendelési
szám**

X06 LGR	X06 LGR-TR	X06 SW	X06 SW-RO
világosszürke	szürke / átlátszó	grafitszürke	fekete / piros
4 x Ø20/25, 4 x Ø20/25/32	4 x Ø20/25, 4 x Ø20/25/32	4 x Ø20/25, 4 x Ø20/25/32	4 x Ø20/25, 4 x Ø20/25/32
151x117x87	151x117x87	151x117x87	151x117x87
137x105x68	137x105x68	137x105x68	137x105x68
1	1	1	1
33,500	33,500	33,500	33,500
2005012	2005062	2005122	2005152

PC polikarbonát

Leágazódoboz, X 10

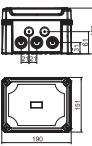
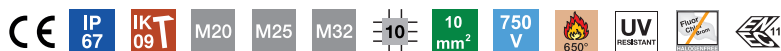

típus
szín
bevezetések
külső méret MxSZxM
mm
névleges belső méret
mm
csom. Darab
súly kg/100 db.
**rendelési
szám**

X10 LGR	X10 LGR-TR	X10 SW	X10 SW-RO
világosszürke	szürke / átlátszó	grafitszürke	fekete / piros
10 x Ø20/25/32	10 x Ø20/25/32	10 x Ø20/25/32	10 x Ø20/25/32
191x151x126	191x151x126	191x151x126	191x151x126
177x137x110	177x137x110	177x137x110	177x137x110
1	1	1	1
59,200	59,200	59,200	59,200
2005016	2005066	2005126	2005156

PC polikarbonát

Leágazódoboz, X 16

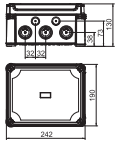
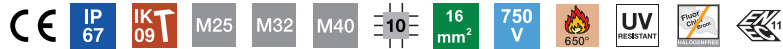

típus

szín
bevezetések
külső méret MxSZxM
mm
névleges belső méret
mm
csom. Darab
súly kg/100 db.
**rendelési
szám**

X16 LGR	X16 LGR-TR	X16 SW	X16 SW-RO
világosszürke	szürke / átlátszó	grafitszürke	fekete / piros
10 x Ø25/32/40	10 x Ø25/32/40	10 x Ø25/32/40	10 x Ø25/32/40
241x191x126	241x191x126	241x191x126	241x191x126
227x177x110	227x177x110	227x177x110	227x177x110
1	1	1	1
79,300	79,300	79,300	79,300
2005020	2005070	2005130	2005160

PC polikarbonát

Leágazódoboz, X 25

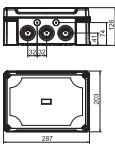
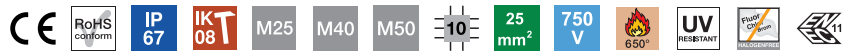

típus

szín
bevezetések
külső méret MxSZxM
mm
névleges belső méret
mm
csom. Darab
súly kg/100 db.
**rendelési
szám**

X25 LGR	X25 LGR-TR	X25 SW	X25 SW-RO
világosszürke	szürke / átlátszó	grafitszürke	fekete / piros
10 x Ø25/40/50	10 x Ø25/40/50	10 x Ø25/40/50	10 x Ø25/40/50
286x202x126	286x202x126	286x202x126	286x202x126
271x187x110	271x187x110	271x187x110	271x187x110
1	1	1	1
96,500	96,500	96,500	96,500
2005024	2005074	2005134	2005164

PC polikarbonát

X-sorozatú leágazódobozok kitörhető nyílásokkal és tömszelencékkel



- A leágazódobozok az IK09 ütésállóságuknak és az IP67-es védettségüknek köszönhetően erős mechanikai igénybevételnek is ellenállnak
- Kiváló minőségű halogénmentes és UV-álló polikarbonátból készül
- Megfelel a DIN EN 60670-1. és 22. szerinti követelményeknek
- A csomagegység tartalmazza a csavartakarókat, a külső rögzítőfüleket és 3 db V-TEC VM20 vagy VM25 tömszelencét a hozzá tartozó ellenanyával

Leágazódoboz, X 01, tömszelencével



típus	szín	bevezetések	csom. Darab	súly kg/100 db.	rendelési szám
X01 G M20 LGR	világosszürke	7 x Ø20	1	19,000	2005030

PC polikarbonát

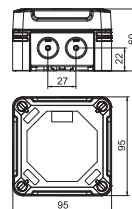

Méreték

típus	külső méret MxSZxM mm	névleges belső méret mm
X01 G M20 LGR	95x95x60	85x85x45

Leágazódoboz, X 02, tömszelencével



típus	szín	bevezetések	csom. Darab	súly kg/100 db.	rendelési szám
X02 G M20 LGR	világosszürke	7 x Ø20	1	21,500	2005032

PC polikarbonát

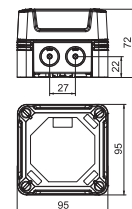

Méreték

típus	külső méret MxSZxM mm	névleges belső méret mm
X02 G M20 LGR	95x95x72	85x85x57

Leágazódoboz, X 04, tömszelencével



típus	szín	bevezetések	csom. Darab	súly kg/100 db.	rendelési szám
X04 G M25 LGR	világosszürke	7 x Ø20/25	1	31,400	2005034

PC polikarbonát

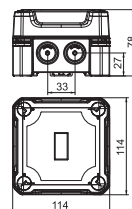

Méreték

típus	külső méret MxSZxM mm	névleges belső méret mm
X04 G M25 LGR	114x114x78	102x102x60

X-sorozatú leágazódobozok kitörhető nyílásokkal és sorkapoccsal



- A leágazódobozok az IK09 ütészállóságuknak és az IP67-es védettségüknek köszönhetően erős mechanikai igénybevételnek is ellenállnak
- Kiváló minőségű halogénmentes és UV-álló polikarbonátból készül
- Megfelel a DIN EN 60670-1. és 22. szerinti követelményeknek
- A csomagegység tartalmazza a csavartakarókat, a kitörhető nyílásokat és az adott keresztmetszet-hez igazított sorkapcsot

Leágazódoboz, X 01, sorkapoccsal

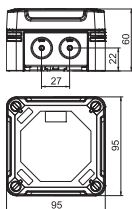

típus	szín	bevezetések	csom. Darab	súly kg/100 db.	rendelési szám
X01 T LGR	világosszürke	7 x Ø20	1	17,500	2005190

PC polikarbonát

Méreték

típus	külső méret MxSZxM mm	névleges belső méret mm
X01 T LGR	95x95x60	85x85x45

Leágazódoboz, X 02, sorkapoccsal

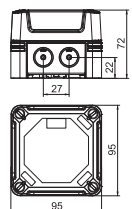

típus	szín	bevezetések	csom. Darab	súly kg/100 db.	rendelési szám
X02 T LGR	világosszürke	7 x Ø20	1	19,300	2005194

PC polikarbonát

Méreték

típus	külső méret MxSZxM mm	névleges belső méret mm
X02 T LGR	95x95x72	85x85x57

Leágazódoboz, X 04, sorkapoccsal

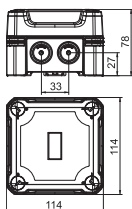

típus	szín	bevezetések	csom. Darab	súly kg/100 db.	rendelési szám
X04 T LGR	világosszürke	7 x Ø20/25	1	31,600	2005198

PC polikarbonát

Méreték

típus	külső méret MxSZxM mm	névleges belső méret mm
X04 T LGR	114x114x78	102x102x60

Leágázódoboz, X 06, sorkapoccsal



típus	szín	bevezetések	csom. Darab	súly kg/100 db.	rendelési szám
X06 T LGR	világosszürke	4 x Ø20/25, 4 x Ø20/25/32	1	38,000	2005202

PC polikarbonát

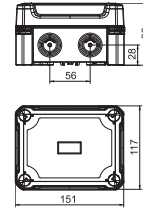

Méreték

típus	külső méret MxSZxM mm	névleges belső méret mm
X06 T LGR	151x117x87	137x105x68

Leágázódoboz, X 10, sorkapoccsal

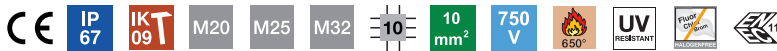

típus	szín	bevezetések	csom. Darab	súly kg/100 db.	rendelési szám
X10 T LGR	világosszürke	10 x Ø20/25/32	1	72,000	2005206

PC polikarbonát

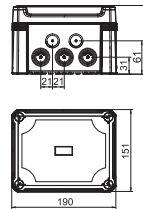

Méreték

típus	külső méret MxSZxM mm	névleges belső méret mm
X10 T LGR	191x151x126	177x137x110

Leágázódoboz, X 16, sorkapoccsal

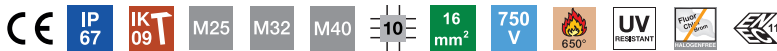

típus	szín	bevezetések	csom. Darab	súly kg/100 db.	rendelési szám
X16 T LGR	világosszürke	10 x Ø25/32/40	1	97,500	2005210

PC polikarbonát

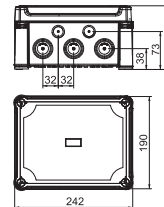

Méreték

típus	külső méret MxSZxM mm	névleges belső méret mm
X16 T LGR	241x191x126	227x177x110

Leágázódoboz, X25, sorkapoccsal

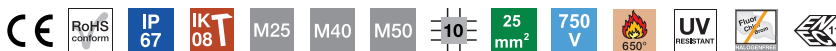

típus	szín	bevezetések	csom. Darab	súly kg/100 db.	rendelési szám
X25 T LGR	világosszürke	10 x Ø25/40/50	1	130,000	2005214

PC polikarbonát

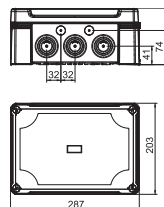

Méreték

típus	külső méret MxSZxM mm	névleges belső méret mm
X25 T LGR	286x202x126	271x187x110

X-sorozatú leágazódobozok kitörhető nyílásokkal, tömszelencékkel és sorkapoccsal



- A leágazódobozok az IK09 ütészállóságuknak és az IP67-es védettségüknek köszönhetően erős mechanikai igénybevételnek is ellenállnak
- Kiváló minőségű halogénmentes és UV-álló polikarbonátból készül
- Megfelel a DIN EN 60670-1. és 22. szerinti követelményeknek
- A csomagegység tartalmazza a csavartakarókat, a külső rögzítőfüleket, kitörhető nyílásokkal, az adott keresztmetszethez igazított sorkapoccsot és 3 db V-TEC VM20 vagy 3 db V-TEC VM25 tömszelencét a megfelelő ellenanyával, a doboz típusától függően.

Leágazódoboz, X 01, tömszelencével és sorkapoccsal

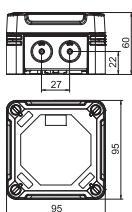

típus	szín	bevezetések	csom. Darab	súly kg/100 db.	rendelési szám
X01 T G M20 LGR	világosszürke	7 x Ø20	1	20,500	2005220

PC polikarbonát

Méreték

típus	külső méret MxSZxM mm	névleges belső méret mm
X01 T G M20 LGR	95x95x60	85x85x45

Leágazódoboz, X 02, tömszelencével és sorkapoccsal

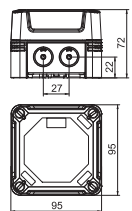

típus	szín	bevezetések	csom. Darab	súly kg/100 db.	rendelési szám
X02 T G M20 LGR	világosszürke	7 x Ø20	1	23,000	2005222

PC polikarbonát

Méreték

típus	külső méret MxSZxM mm	névleges belső méret mm
X02 T G M20 LGR	95x95x72	85x85x57

Leágazódoboz, X 04, tömszelencével és sorkapoccsal

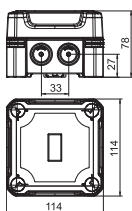

típus	szín	bevezetések	csom. Darab	súly kg/100 db.	rendelési szám
X04 T G M25 LGR	világosszürke	7 x Ø20/25	1	36,700	2005224

PC polikarbonát

Méreték

típus	külső méret MxSZxM mm	névleges belső méret mm
X04 T G M25 LGR	114x114x78	102x102x60

Leágázódoboz, X 06, tömszelencével és sorkapoccsal



típus	szín	bevezetések	csom. Darab	súly kg/100 db.	rendelési szám
X06 T G M25 LGR	világosszürke	4 x Ø20/25, 4 x Ø20/25/32	1	38,000	2005226
PC polikarbonát					

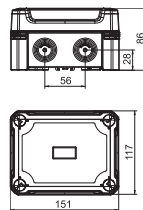

Méreték

típus	külső méret MxSZxM mm	névleges belső méret mm
X06 T G M25 LGR	151x117x87	137x105x68

X-sorozatú leágazódobozok kitörhető nyílásokkal, tömszelencékkel és rugós vezetékösszekötővel



- A leágazódobozok az IK09 ütésállóságuknak és az IP67-es védettségüknek köszönhetően erős mechanikai igénybevételnek is ellenállnak
- Kiváló minőségű halogénmentes és UV-álló polikarbonátból készül
- Megfelel a DIN EN 60670-1. és 22. szerinti követelményeknek
- A csomag egység tartalmazza a csavartakarókat, a külső rögzítőfüleket és a kitörhető nyílásokat. Továbbá a leágazódobozban található még 3 db V-TEC VM20 vagy VM25 tömszelence és 3 db rugós vezetékösszekötő, a doboz típusától függően.

Leágazódoboz, X 01, tömszelencével és rugós sorkapoccsal

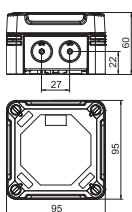

Méreték



típus	szín	bevezetések	csom. Darab	súly kg/100 db.	rendelési szám
X01 UT G LGR	világosszürke	7 x Ø20	1	20,000	2005240

PC polikarbonát

típus	külső méret MxSZxM mm	belső méret mm	névleges méret mm
X01 UT G LGR	95x95x60	85x85x45	

Leágazódoboz, X 02, tömszelencével és rugós sorkapoccsal

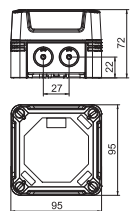

Méreték



típus	szín	bevezetések	csom. Darab	súly kg/100 db.	rendelési szám
X02 UT G LGR	világosszürke	7 x Ø20	1	23,000	2005244

PC polikarbonát

típus	külső méret MxSZxM mm	belső méret mm	névleges méret mm
X02 UT G LGR	95x95x72	85x85x57	

Leágazódoboz, X 04, tömszelencével és rugós sorkapoccsal

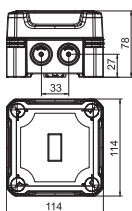

Méreték



típus	szín	bevezetések	csom. Darab	súly kg/100 db.	rendelési szám
X04 UT G LGR	világosszürke	7 x Ø20/25	1	33,500	2005248

PC polikarbonát

típus	külső méret MxSZxM mm	belső méret mm	névleges méret mm
X04 UT G LGR	114x114x78	102x102x60	

X-sorozatú leágazódobozok kitörhető nyílásokkal és kalapsínnel



- A leágazódobozok az IK09 ütésállóságuknak és az IP67-es védettségüknek köszönhetően erős mechanikai igénybevételnek is ellenállnak
- Kiváló minőségű halogénmentes és UV-álló polikarbonátból készül
- Megfelel a DIN EN 60670-1. és 22. szerinti követelményeknek
- A csomagegység tartalmazza a csavartakarókat, a külső rögzítőfüleket, a kitörhető nyílásokkal és egy kalapsín készletet, ami áll egy 2069-es típusú kalapsínből és a hozzá tartozó rögzítőelemből

Leágazódoboz, X 06, kalapsínnel



típus	szín	bevezetések	csom. Darab	súly kg/100 db.	rendelési szám
X06 R LGR-TR	szürke / átlátszó	4 x Ø20/25, 4 x Ø20/25/32	1	37,600	2005092

PC polikarbonát

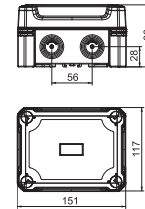

Méreték

típus	külső méret MxSZxM mm	névleges belső méret mm
X06 R LGR-TR	151x117x87	137x105x68

Leágazódoboz, X 10, kalapsínnel

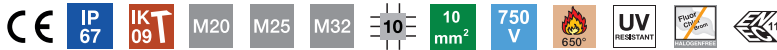

típus	szín	bevezetések	csom. Darab	súly kg/100 db.	rendelési szám
X10 R LGR-TR	szürke / átlátszó	10 x Ø20/25/32	1	65,600	2005096

PC polikarbonát

Átlátszó fedéllel és 2069-es típusú kalapsínnel, rögzítőkészlettel.

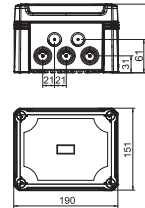

Méreték

típus	külső méret MxSZxM mm	névleges belső méret mm
X10 R LGR-TR	191x151x126	177x137x110

Leágazódoboz, X 16, kalapsínnel

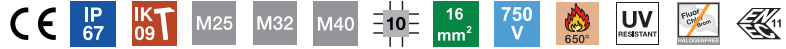
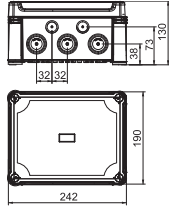

típus	szín	beveze- tések	csom. Darab	súly kg/100 db.	rendelési szám
X16 R LGR-TR	szürke / átlátszó	10 x Ø25/32/40	1	87,300	2005100

PC polikarbonát

Átlátszó fedéllel és 2069-es típusú kalapsínnel, rögzítőkészlettel.

Méretek

típus	külső méret MxSZxM mm	belső méret mm	névleges
X16 R LGR-TR	241x191x126	227x177x110	

Leágazódoboz, X 25, kalapsínnel

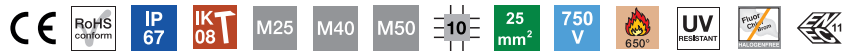
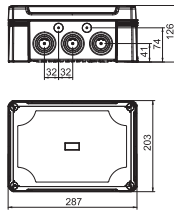

típus	szín	beveze- tések	csom. Darab	súly kg/100 db.	rendelési szám
X25 R LGR-TR	szürke / átlátszó	10 x Ø25/40/50	1	107,000	2005104

PC polikarbonát

Átlátszó fedéllel és 2069-es típusú kalapsínnel, rögzítőkészlettel.

Méretek

típus	külső méret MxSZxM mm	belső méret mm	névleges
X25 R LGR-TR	286x202x126	271x187x110	

X-sorozatú leágazódobozok kitörhető nyílásokkal és fővezeték leágazókapcsokkal



- A leágazódobozok az IK09 ütésállóságuknak és az IP67-es védettségüknek köszönhetően erős mechanikai igénybevételnek is ellenállnak
- Kiváló minőségű halogénmentes és UV-álló polikarbonátból készül
- Megfelel a DIN EN 60670-1. és 22. szerinti követelményeknek
- A csomag egység tartalmazza a csavartakarókat, a külső rögzítőfüleket, a kitörhető nyílásokat és egy előszerelt kalapsínt és az adott keresztmetszethez megfelelő fővezeték leágazókapcsot

Leágazódoboz, X 06, fővezeték leágazókapocssal



típus	szín	bevezetések	csom. Darab	súly kg/100 db.	rendelési szám
X06 H25 GP4 LGR	világosszürke	4 x Ø20/25, 4 x Ø20/25/32	1	56,800	2005304

PC polikarbonát

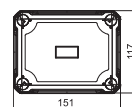
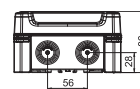

Méreték

típus	külső méret MxSZxM mm	névleges belső méret mm
X06 H25 GP4 LGR	151x117x87	137x105x68

Leágazódoboz, X 10, fővezeték leágazókapocssal

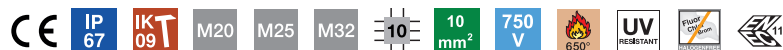

típus	szín	bevezetések	csom. Darab	súly kg/100 db.	rendelési szám
X10 H25 GNP5 LGR	világosszürke	10 x Ø20/25/32	1	104,000	2005308

PC polikarbonát

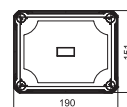
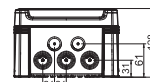

Méreték

típus	külső méret MxSZxM mm	névleges belső méret mm
X10 H25 GNP5 LGR	191x151x126	177x137x110

Leágázódoboz, X 16, fővezetési leágázókapocssal

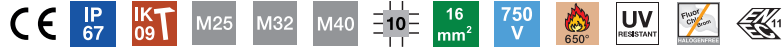
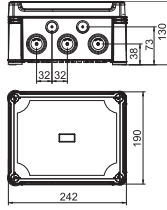

típus	szín	bevezetések	csom. Darab	súly kg/100 db.	rendelési szám
X16 H25 GNP5 LGR	világosszürke	10 x Ø25/32/40	1	111,000	2005312
X16 H35 GNP5 LGR	világosszürke	10 x Ø25/32/40	1	125,000	2005316

PC polikarbonát

Méreték

típus	névleges	
	külső méret MxSZxM mm	belső méret mm
X16 H25 GNP5 LGR	241x191x126	227x177x110
X16 H35 GNP5 LGR	241x191x126	227x177x110

Leágázódoboz, X 25, fővezetési leágázókapocssal

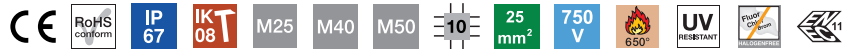
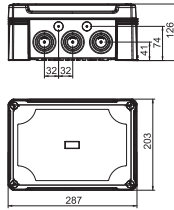

típus	szín	bevezetések	csom. Darab	súly kg/100 db.	rendelési szám
X25 H35 GNP5 LGR	világosszürke	10 x Ø25/40/50	1	145,000	2005320
X25 H50 GNP5 LGR	világosszürke	10 x Ø25/40/50	1	165,000	2005324

PC polikarbonát

Méreték

típus	névleges	
	külső méret MxSZxM mm	belső méret mm
X25 H35 GNP5 LGR	286x202x126	271x187x110
X25 H50 GNP5 LGR	286x202x126	271x187x110

X-sorozatú üres készülékház, bevezetők nélkül



- Az üres készülékháznak - más leágazódobozokkal szemben - nincsenek bevezető nyílásai. Ezeket szükség esetén ki lehet fúrni
- Megfelel a DIN EN 60670-1. és 22. szerinti követelményeknek
- A csomagegység tartalmazza a csavartakarókat és a külső rögzítőfüleket

Üres készülékház, X 01

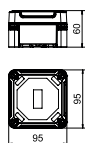

típus

szín
külső méret MxSZxM
mm
névleges belső méret
mm
csom. Darab
súly kg/100 db.
**rendelési
szám**

	X01C LGR	X01C LGR-TR	X01C SW
szín	világosszürke	szürke / átlátszó	grafitszürke
külső méret MxSZxM mm	95x95x60	95x95x60	95x95x60
névleges belső méret mm	85x85x45	85x85x45	85x85x45
csom. Darab	1	1	1
súly kg/100 db.	15,600	15,600	15,600
rendelési szám	2005450	2005520	2005590

PC polikarbonát

Üres készülékház, X 02

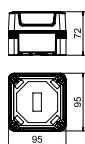

típus

szín
külső méret MxSZxM
mm
névleges belső méret
mm
csom. Darab
súly kg/100 db.
**rendelési
szám**

	X02C LGR	X02C LGR-TR	X02C SW
szín	világosszürke	szürke / átlátszó	grafitszürke
külső méret MxSZxM mm	95x95x72	95x95x72	95x95x72
névleges belső méret mm	85x85x57	85x85x57	85x85x57
csom. Darab	1	1	1
súly kg/100 db.	17,500	17,500	17,500
rendelési szám	2005454	2005524	2005594

PC polikarbonát

Üres készülékház, X 04

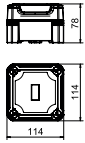

típus

szín
külső méret MxSzXm
mm
névleges belső méret
mm
csom. Darab
súly kg/100 db.
**rendelési
szám**

X04C LGR	X04C LGR-TR	X04C SW
világosszürke	szürke / átlátszó	grafitszürke
114x114x78	114x114x78	114x114x78
102x102x60	102x102x60	102x102x60
1	1	1
26,300	26,300	26,300
2005458	2005528	2005598

PC polikarbonát

Üres készülékház, X 06

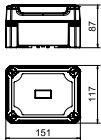

típus

szín
külső méret MxSzXm
mm
névleges belső méret
mm
csom. Darab
súly kg/100 db.
**rendelési
szám**

X06C LGR	X06C LGR-TR	X06C SW
világosszürke	szürke / átlátszó	grafitszürke
151x117x87	151x117x87	151x117x87
137x105x68	137x105x68	137x105x68
1	1	1
33,100	33,100	33,500
2005462	2005532	2005602

PC polikarbonát

Üres készülékház, X 10

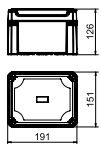

típus

szín
külső méret MxSzXm
mm
névleges belső méret
mm
csom. Darab
súly kg/100 db.
**rendelési
szám**

X10C LGR	X10C LGR-TR	X10C SW
világosszürke	szürke / átlátszó	grafitszürke
191x151x126	191x151x126	191x151x126
177x137x110	177x137x110	177x137x110
1	1	1
58,500	85,500	58,500
2005466	2005536	2005606

PC polikarbonát

Üres készülékház, X 16

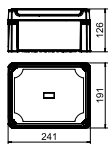
**típus**

szín
külső méret MxSZxM
mm
névleges belső méret
mm
csom. Darab
súly kg/100 db.
**rendelési
szám**

	X16C LGR	X16C LGR-TR	X16C SW
szín	világosszürke	szürke / átlátszó	grafitszürke
külső méret MxSZxM mm	241x191x126	241x191x126	241x191x126
névleges belső méret mm	227x177x110	227x177x110	227x177x110
csom. Darab	1	1	1
súly kg/100 db.	78,400	78,400	78,400
rendelési szám	2005470	2005540	2005610

PC polikarbonát

Üres készülékház, X 25

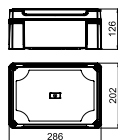
**típus**

szín
külső méret MxSZxM
mm
névleges belső méret
mm
csom. Darab
súly kg/100 db.
**rendelési
szám**

	X25C LGR	X25C LGR-TR	X25C SW
szín	világosszürke	szürke / átlátszó	grafitszürke
külső méret MxSZxM mm	286x202x126	286x202x126	286x202x126
névleges belső méret mm	271x187x110	271x187x110	271x187x110
csom. Darab	1	1	1
súly kg/100 db.	95,000	95,000	95,000
rendelési szám	2005474	2005544	2005614

PC polikarbonát

X-sorozatú üres készülékház, bevezetők nélkül, kalapsínnel



- Az üres készülékháznak - más leágazódobozokkal szemben - nincsenek bevezető nyílásai. Ezeket szükség esetén ki lehet fúrni
- Megfelel a DIN EN 60670-1. és 22. szerinti követelményeknek
- A csomagegység tartalmazza a csavartakarókat, a külső rögzítőfüleket és egy kalapsín készletet, ami áll egy 2069-es típusú kalapsínből és a hozzá tartozó rögzítőelemekből.

Leágazódoboz, X 06, kalapsínnel

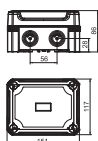

típus

szín
külső méret MxSZxM
mm
névleges belső méret
mm
csom. Darab
súly kg/100 db.
**rendelési
szám**

X06C R LGR

világosszürke
151x117x87
137x105x68
1
37,600
2005490

X06C R LGR-TR

szürke / átlátszó
151x117x87
137x105x68
1
37,600
2005560

PC polikarbonát

Leágazódoboz, X 10, kalapsínnel

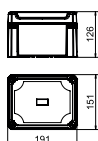

típus

szín
külső méret MxSZxM
mm
névleges belső méret
mm
csom. Darab
súly kg/100 db.
**rendelési
szám**

X10C R LGR

világosszürke
191x151x126
177x137x110
1
65,600
2005494

X10C R LGR-TR

szürke / átlátszó
191x151x126
177x137x110
1
65,600
2005564

PC polikarbonát

Leágazódoboz, X 16, kalapsínnel

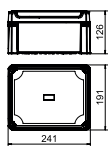

típus

szín
külső méret MxSZxM
mm
névleges belső méret
mm
csom. Darab
súly kg/100 db.
**rendelési
szám**

X16C R LGR	X16C R LGR-TR
világosszürke	szürke / átlátszó
241x191x126	241x191x126
227x177x110	227x177x110
1	1
87,300	87,300
2005498	2005568

PC polikarbonát

Leágazódoboz, X 25, kalapsínnel

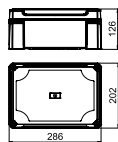

típus

szín
külső méret MxSZxM
mm
névleges belső méret
mm
csom. Darab
súly kg/100 db.
**rendelési
szám**

X25C R LGR	X25C R LGR-TR
világosszürke	szürke / átlátszó
286x202x126	286x202x126
271x187x110	271x187x110
1	1
107,000	107,000
2005502	2005572

PC polikarbonát

Nyomáskiegyenlítő elem

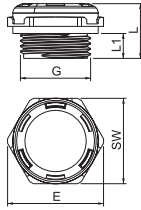

típus	menet	védett-ség	szín	csom. Darab	súly kg/100 db.	rendelési szám
109 M20 LGR	M20x1,5	IP68	világosszürke	1	0,538	2034680

A nyomáskiegyenlítő elem egy ePTFE membrán fogl magában, amely mindkét irányban légáteresztő. A levegő áteresztőképessége 70 mbar nyomáskülönbség mellett 110 L/h. Ugyanakkor a nedvesség kívülről nem juthat be a készülékékházba.

Membrános kábelbevezető, EDS, világosszürke

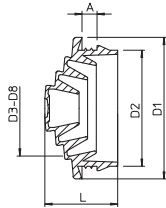

típus	Ø-höz méret mm	szín	csom. Darab	súly kg/100 db.	rendelési szám	
EDS M20 LGR	M20	0 - 17	világosszürke	100	0,125	2012350
EDS M25 LGR	M25	0 - 22	világosszürke	100	0,185	2012354
EDS M32 LGR	M32	0 - 28	világosszürke	50	0,295	2012358

TPE Termoplasztikus elasztomer

Sorkapocsléc 2,5 mm²

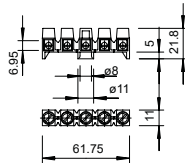

típus	szín	kapocshelyek darabszáma	névleges keresztmetszet mm ²	névleges feszültség V	csom. Darab	súly kg/100 db.	rendelési szám
689	natúr	5	0,8 - 2,5	660	50	1,502	2017342

PA poliamid

Nikkelezett sárgaréz kapocstest, galvanikusan horganyzott acél csavarok, névleges keresztmetszet 0,8 - 2,5 mm², névleges feszültség 660 V, 5 pólusú kivitel hüvelyes kapcsokkal, max. csatlakoztatható keresztmetszet pólusonként: 4 x 2,5 mm², 5 x 1,5 mm² vagy 6 x 1 mm², a nem használt pólusok leválaszthatók, és különálló kapocsként használhatók.

Sorkapocsléc 1,5-6 mm², T-sorozatú leágazódobozokhoz

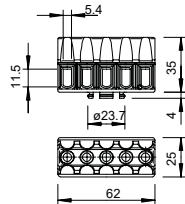

típus	szín	kapocshelyek darabszáma	névleges keresztmetszet mm ²	névleges feszültség V	csom. Darab	súly kg/100 db.	rendelési szám
KL-T 02-06	világosszürke	5	1,5 - 6	400	10	4,380	2016185

PA poliamid

Galvanikusan horganyzott és átlátszóra passzívált acél kapocstest és csavarok, névleges keresztmetszet 1,5-6 mm², névleges feszültség 400 V, 5 pólusú kivitel, maximális csatlakoztatható keresztmetszet pólusonként: 3 x 6 mm², 4 x 4 mm² vagy 6 x 2,5 mm².

Sorkapocsléc 6-16 mm², T- és X-sorozatú leágazódobozokhoz

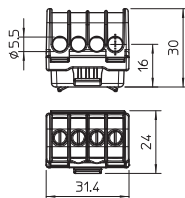

típus	szín	kapocshelyek darabszáma	névleges keresztmetszet mm ²	névleges feszültség V	csom. Darab	súly kg/100 db.	rendelési szám
KL-T 06-16	világosszürke	4	6 - 16	400	10	1,970	2016190

PA poliamid

Sárgaréz kapocstest, galvanikusan horganyzott és átlátszóra passzívált acélcsoncsok, névleges keresztmetszet 6 - 16 mm², névleges feszültség 400 V, 1-pólusú, sorkapcsokkal maximálisan csatlakoztatható keresztmetszet: 4 x 16 mm², 4 x 10 mm², 8 x 6 mm² vagy 12 x 4 mm².

Sorkapocsléc 16-35 mm², T- és X-sorozatú leágazódobozokhoz

típus	szín	kapocshelyek darabszáma	névleges keresztmetszet mm ²	névleges feszültség V	csom. Darab	súly kg/100 db.	rendelési szám
KL-T 16-35	világosszürke	4	16 - 35	400	10	5,630	2016195

PA poliamid

Sárgaréz kapocstest, galvanikusan horganyzott és átlátszóra passzivált acélsavarok, névleges keresztmetszet 16 - 35 mm², névleges feszültség 400 V, 1-pólusú, sorkapcsokkal maximálisan csatlakoztatható keresztmetszet: 4 x 35 mm², 4 x 25 mm², 8 x 16 mm² vagy 12 x 10 mm².

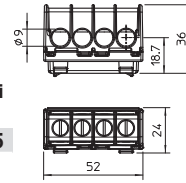

Sorkapocs készlet az X-sorozathoz



típus	névleges keresztmetszet mm ²	kapocshelyek száma pólusonként	pólusszám	csom. Darab	súly kg/100 db.	rendelési szám
KL-X10 06-16	6 - 16	5	4	1	17,600	2008931
KL-X16 06-16	6 - 16	5	4	1	14,500	2008935
KL-X25 16-35	16 - 35	5	4	1	37,500	2008939

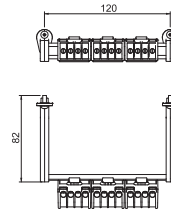

Fővezetési leágazókapocs, 4-pólusú



típus	névleges keresztmetszet mm ²	kapocshelyek száma pólusonként	pólusszám	csom. Darab	súly kg/100 db.	rendelési szám
Hlak 4-8x16	25	4	4	1	19,200	2009032

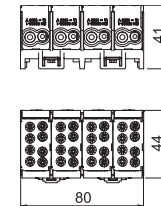

Fővezetési leágazókapocs, 5-pólusú



típus	névleges keresztmetszet mm ²	kapocshelyek száma pólusonként	pólusszám	csom. Darab	súly kg/100 db.	rendelési szám
Hlak 5-10x16	25	4	5	1	23,100	2009036

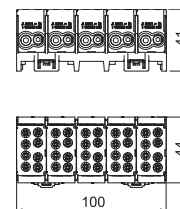

Fővezetési leágazókapocs, 5-pólusú



típus	névleges keresztmetszet mm ²	kapocshelyek száma pólusonként	pólusszám	csom. Darab	súly kg/100 db.	rendelési szám
Hlak 5-10x25	35	4	5	1	38,100	2009038

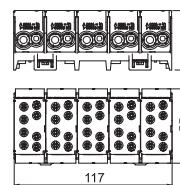

Fővezetési leágazókapocs, 1-pólusú



típus	névleges keresztmetszet mm ²	kapocshelyek száma pólusonként	pólusszám	csom. Darab	súly kg/100 db.	rendelési szám
Hlak 1-2x35 GR	50	4	1	1	11,600	2009042
Hlak 1-2x35 GRGN	50	4	1	1	11,600	2009044
Hlak 1-2x35 GRBL	50	4	1	1	11,600	2009046

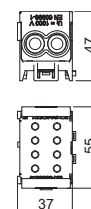

Kalapsín készlet

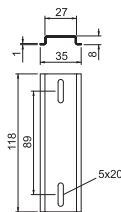

típus	hossz mm	széles- ség mm	Ma- gas- ság mm	csom. súly Darab	kg/100 db.	rendelési szám
2069 X06 FS	118	35	8	1	4,300	1115876
2069 X10 FS	161	62	23	1	7,400	1115879
2069 X16 FS	211	62	23	1	9,200	1115882
2069 X25 FS	252	62	23	1	10,700	1115887



OBO Bettermann Kereskedelmi Kft.

Alsóráda 2.
2347 Bugyi
Magyarország

Vevőszolgálat

Tel.: +36 29 349 000
info@obo.hu

www.obo.hu

Building Connections

