

Muszaki adatlap

Spann-csavar

Cikkszám: 5300037

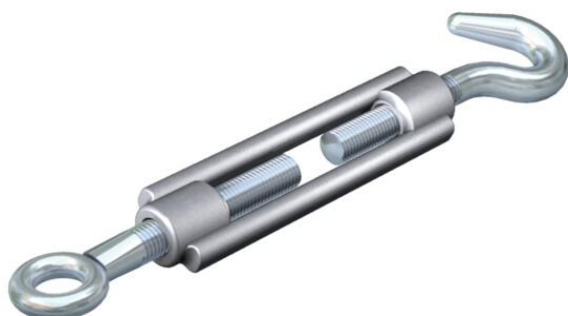

Horoggal és szemmel a DIN 1480 szerint

CE

- St** acél
- G** galvanikusan horganyzott

Törzsadatok

Cikkszám	5300037
Típus	945 M6 G
1. megnevezés	Spann-csavar
Gyártó	OBO
Méret	M6
Anyag	acél
Felület	galvanikusan horganyzott
Felületi szabvány	EN ISO 19598 / EN ISO 4042
Legkisebb eladási egység mennyiségegység	5 Darab
Súly	8,642 kg
súly-mértékegység	kg/100 darab
CO ₂ -lábnyom (GWP) bölcsőtől a kapuig	0,1606 kg CO ₂ e / 1 Darab

Műszaki adatlap

Spann-csavar

Cikkszám: 5300037



Méretetek

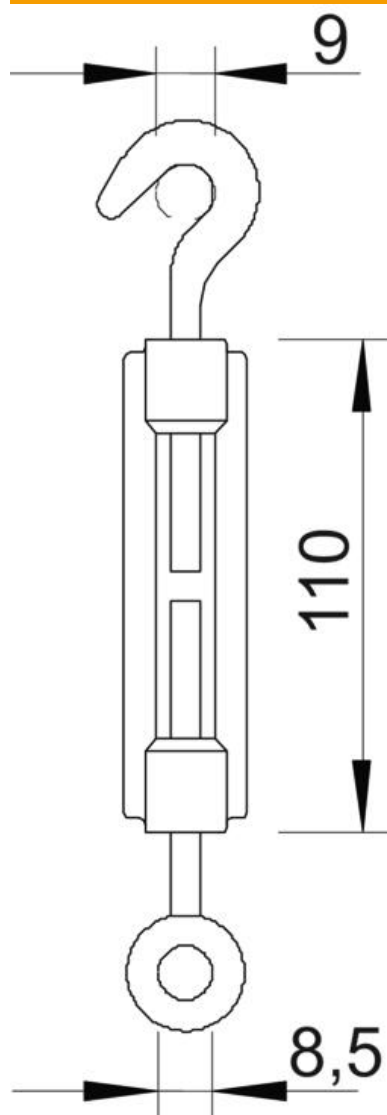

A méret	9 mm
B méret	8,5 mm
C méret	110 mm

Műszaki adatok

Szakító terhelés	2 kN
Menet	M6
A C szorítóanya hossza	110 mm
Befogási távolság	80 mm